

Jaká nás čeká budoucnost světa po **KORONAVIRU ?**

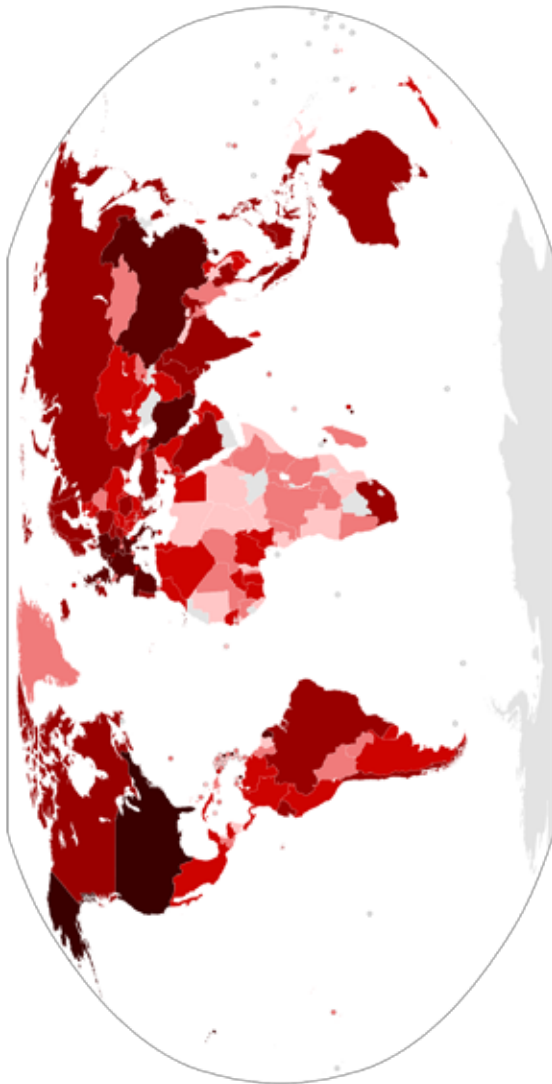

druhé vydání





Svět upadá do stále většího chaosu a nejistoty. Dochází k nárůstu přírodních katastrof, změnám klimatu a také se objevují nové nemoci a virové nákazy.

Začátkem roku 2020 se ve světě začal šířit nový koronavirus (COVID-19), který, jak je uváděno, se koncem roku 2019 poprvé objevil v Číně.

Tento virus byl původně označený jako „2019-nCoV“ a následně přejmenován na „SARS-CoV-2“, jelikož,

jak se po analýze ukázalo, je pokračovatelem svého předchůdce – viru „Sars“, který se ve světě objevil koncem roku 2002 a šíření nákazy se podařilo zastavit v polovině roku 2003.

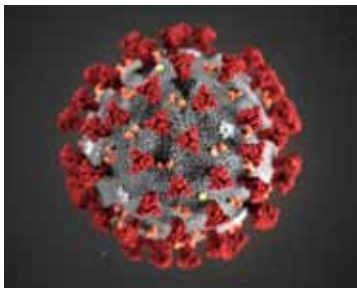

U tohoto nového viru, který můžeme také označit jako „Sars - verze 2“ skuteční znalci a odborníci z vědeckého oboru mikrobiologie vyloučili, že vzešel z přírody a přenesl se přes zvířata na člověka. Zjistilo se totiž, že nástupce dřívějšího viru „Sars“, označený jako „SARS-CoV-2“, má modifikováno své řídicí jádro, které se také nazývá „velín,“ což je zřejmě odvozeno od „velícího centra.“ Velín je ta nejdůležitější část viru, na kterou si virus nenechá přírodou sáhnout a je pouze schopen přijmout určité změny, které si sám vyhodnotí tak, že budou pro něho prospěšné a posunou jeho

vývoj dál. Při prozkoumání nového koronaviru „COVID-19 / SARS-CoV-2“ však bylo zjištěno, že „velín“ byl až natolik modifikován a je značně přeuspořádaný oproti svému předchůdci – viru „Sars“, že je naprosto vyloučeno, aby něco takového vzniklo samo v přírodě. Je tam evidentní zásah někoho, kdo se v tomto oboru vyzná, umí s tímto pracovat a je to tedy odborník z oblasti mikrobiologie. Proto je tento nový virus možné považovat i za biologickou zbraň, což mnozí raději nechtějí vyslovit a jsou na takové označení opatrní.

Myslí si někdo, že to není možné? Stále někteří věříte, že svět, vlády, které svět řídí a mocné elity, které světu vládou, to s námi, řadovými lidmi, myslí dobře? Že jim jde o náš prospěch?

Kdo se již dříve zajímal o tajné společnosti a jejich plán se světem tak ví, že jejich hlavním plánem je ovládnout svět a nastolit „Nový světový pořádek (řád).“ Důležité podružné cíle, nebo lépe řečeno prostředky, které mají přispět k dosažení cíle hlavního, jsou vyvolávat ve světě zmatek, chaos a také snižovat množství lidské populace. Virová nákaza je dobrým prostředkem, jelikož může zabíjet lidi a zmatek, strach i chaos vyvolá velmi snadno.

V období druhé světové války vymýšlel Adolf Hitler různé prostředky, jak likvidovat lidi ve větším množství. Nezůstalo jen u střelných zbraní a běžné bojové techniky, ale lidé byli vražděni plynem a také tu byla oblast

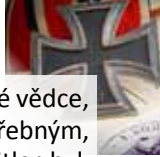

biologických zbraní. Hitler měl pro tyto účely své vědce, kteří byli schopni pracovat s viry a se vším potřebným, co k této oblasti patří. Když válka skončila a Hitler byl poražen, tak tyto vědce měla údajně Amerika stáhnout do své země, kde následně pokračovali ve své práci, ale nyní už pro tajné složky a obecně tedy pro tajné společnosti. Tato aktivita probíhá v dalších generacích vědců i nyní. A jelikož tajné společnosti už mají svá sídla po celém světě, stejné to bude i s laboratořemi pro výzkum a tajný vývoj nových virových nákaz. Jedna taková laboratoř je přímo v čínském městě Wu-chan, kde se tato nákaza objevila poprvé a odkud se začala šířit. Těžko si lze představit omyl, kvůli kterému dojde k nechtěnému úniku některého viru. Odborníci pracují s tak nebezpečným materiálem, že si dají, jak to jen nejvíc jde, záležet na tom, aby byla zachována bezpečnost. Do světa se tak nové virové nákazy dostanou cíleně, úmyslně a s předem připraveným plánem a samozřejmě po předchozím dostatečném otestování, že je virus připraven, aby byl vypuštěn mezi nic netušící lidi. Protože se samozřejmě a přirozeně bude společnost ptát, kde se tato nákaza vzala, udávají se 2 nejčastější vysvětlení:

1. Nákaza tu byla vždy, jen se o ní nevědělo, nebo nebyla v takové míře, aby se povědomí o ní dostalo do celého světa.
2. Nákaza se přenesla ze zvířat na člověka.

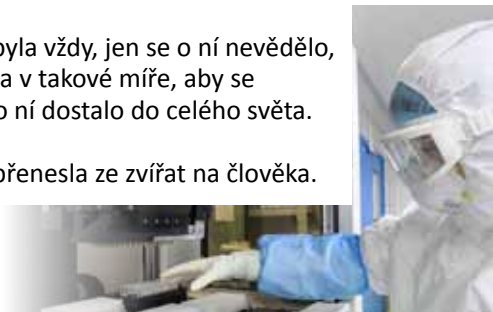

Společnost očekává odpověď, a tak ji musí dostat. Nikdo však nemůže přiznat skutečný důvod a úmyslné cílení. Stejně tak nikdo nemůže přiznat, že šíření virové nákazy do celého světa není především způsobeno cestováním lidí z místa na místo, do různých zemí a zpět. Současně s tím, jak se virus šířil, jsme mohli vidět i změny, které se během krátké doby ve světě uskutečnily. Rychle vydaná opatření a nařízení v různých zemích způsobila, že najednou je během několika dnů mnoho věcí jinak. Vytvořit „dobře“ připravený virus a vypustit jej do světa řeší nejméně dvě věci současně, ve prospěch plánů tajných společností:

1. Sníží se o něco počet obyvatel
2. Vytvoří se příležitost pro vznik ekonomické krize

To vše je doprovázeno strachem, zmatkem a dokáže to u lidí vzbudit paniku. Tak jsou potom lidé ochotni přijmout opatření, kterým by se za normálního stavu bránili. Toto se nazývá „hegeliánská dialektika,“ nebo také „hegeliánská logika.“ Chceme-li dostat stav světa a lidstvo z bodu „A“ do bodu „B“, ale je jisté, že lidstvo to za normálních okolností nepřijme, potom je nutné stav světa posunout do bodu „C“.



Následně přijdeme s řešením tohoto velmi nepříznivého a uměle vyvolaného stavu, a to spočívá v tom, že se nabídne z hlediska podstaty a cíle opatření totožné s tím, co přináší bod „B“. Ve stavu strachu, nejistoty, paniky a nouze pak lidé rádi toto řešení přijmou a pochopí je. Tím se dosáhne původně zamýšleného plánu na přesun do bodu „B“.

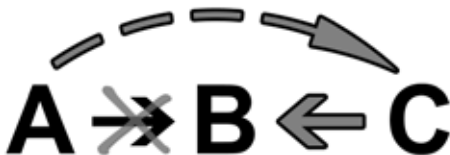

Krátce řečeno, když to nejde tak: $A \rightarrow B$,
tak to půjde takto: $A \rightarrow C \rightarrow B$.

Koronavirus (COVID-19) „SARS-CoV-2“ je mimo jiné prostředkem na vyvolání světové ekonomické krize!

Jestliže je ekonomická krize velkého rozměru nutná k tomu, aby se ve světě podařilo tajným společnostem nastolit „Nový světový pořádek (řád),“ potom tato krize nemohla být světu nabídnuta jako něco, co nastane po odsouhlasení většiny lidské populace. Kdo by hlasoval pro něco takového? Když je v plánu vyvolat velkou ekonomickou krizi, může to proběhnout tak,

aby vlády zemí oznámily, že toho chtějí dosáhnout například uzavíráním mnoha obchodů? A že budou spolupracovat i velké a vlivné podniky, které se také uzavrou? Může vláda říci, že svět chce nastolit krizi a proto uzavíráme a zakazujeme toto a tamto?

Jak by to lidé přijali?

Samozřejmě nepřijali.

Jak toho dosáhnout, aby to nejen přijali, ale měli pro to i pochopení a vyslovili souhlas?

Je k tomu potřeba jeden prostředek:

Vážné ohrožení šířící se do světa, které bude vyvolávat strach.

Takže, když použijeme znovu ta písmena k vyjádření stavů světa, potom normální stav, co tu byl před tím, byl stav, nebo-li bod „A“. Chceme se dostat do bodu „B“, kterým je světová ekonomická krize, nemůžeme jít přímo, protože jak jsme si o pár řádků výše vysvětlili, lidská společnost by to takto nepřijala. Musíme tedy kyvadlo posunout na úplně opačnou stranu a to do bodu „C“. Tento představuje prostředek, který krizi vyvolá a v našem případě je to virová nákaza, kvůli které se vydají zákazy, omezení a bude se uzavírat co jen půjde. Lidé to za tohoto velmi nepříznivého stavu rádi, nebo dobrovolně přijmou. Pak se naznačí, že to bude mít velký dopad na ekonomiku. Tím dosáhneme přesun z bodu „C“ do bodu „B“.

Tedy hegeliánská dialektika (logika).

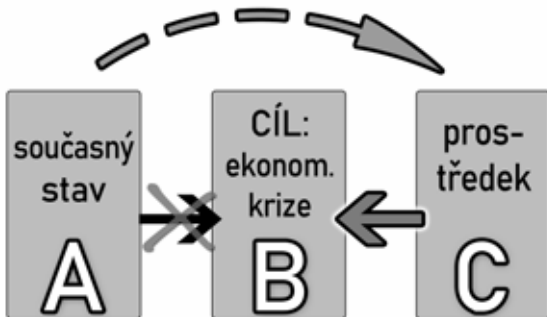

Když vidíme, jak rychle svět dokázal reagovat na šířící se virovou nákazu, a jak rychle se změnil, dokážeme předpokládat, jak rychle se bude schopen změnit v budoucnu, až nastanou hrozby daleko větší. Jak rychle a velké změny nastanou, až se bude tato planeta topit v nejistotě co bude příští den, kdy katastrofy budou narůstat a odehrávat se tak, jak předpovídá Boží slovo v Bibli. Čas je blízko a konec přijde náhle i brzy.

Veškeré dění ve světě pracuje ve prospěch plánů tajných společností. Dalším velkým projektem, který postihne celý svět, je „Agenda 2030“ pod vedením OSN. Je to zdánlivě dobře vypadající plán skládající se z mnoha bodů, které mají navodit dojem, že svět bude lepší, a také, že vůdcové tohoto světa mají zájem o to, aby ze světa byly odstraněny mnohé nepříznivé stavy. Vyřešena má být jednou provždy například otázka hladu ve světě, nemocí a válek. To jsou přece

pozitivní cíle, že ano? Podstatné však je, jak toho chtějí dosáhnout a co vše to bude obnášet.

Doporučuji každému, aby se seznámil s jednotlivými body této zhoubné, leč pozitivně vyhlížející „Agendy 2030“, která také používá myšlenku, nebo označení: „Trvale udržitelný rozvoj“.

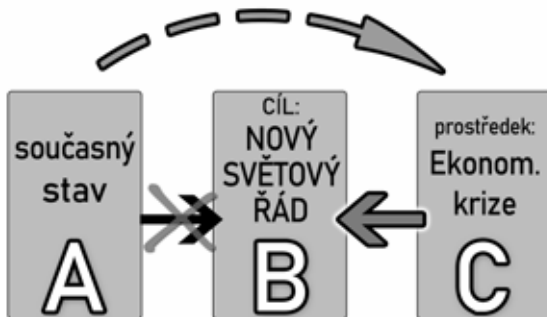

NÁSLEDUJÍCÍ VÝVOJ SVĚTA

Vraťme se nyní ještě ke koronaviru v souvislosti s tím, jaký bude dál tento svět. Na veřejnost se dostávají zprávy o tom, že svět už nebude jako dřív. Možná se to v mnoha oblastech uklidní, ale to neznamená, že něco podobného nepřijde znovu a v ještě větší míře.

Jedna věc je, jak vše naznačuje tomu, že koronavirus „COVID-19 / SARS-CoV-2“, je uměle vytvořený virus

a následně úmyslně vypuštěný do světa. Samozřejmě, toto nikdo nechce a ani by neměl oficiálně potvrdit, jestliže má virus být prostředkem pro dosažení určitého cíle, nebo má napomoci k nastolení změn. Bude se pochopitelně vysvětlovat, že virus se přenesl ze zvířat, a tím bude zároveň vyřešena i otázka úmyslu, tedy přesvědčení, že to úmysl nebyl. Tomuto vysvětlení samozřejmě uvěří většina obyvatel světa a jen malá část zjistí, že šlo o předem připravený plán. Nepočítáme sem nyní členy různých skupin elit, tajných společností i všechny, co jsou na ně napojeni a spolupracují s nimi. Ti samozřejmě o všem předem vědět museli, když tuto věc připravovali jako součást velkého plánu. V tomto ohledu a z těchto důvodů je virus prostředek a současně i biologická zbraň. Pak je tu ovšem otázka, jak moc je tato biologická zbraň závažná? A to je druhá věc. Je to skutečně tak vážné a nebezpečné, jak se nám snaží svět skrze média ve zprávách ukazovat?

Kolik lidí si uvědomuje, že třeba taková čísla obětí, která narůstají a jsou nám ve zprávách sdělována, jsou něco, co můžeme přijmout pouze a jen vírou? Nikdo z nás nemůže vědět, že tato čísla jsou jen běžná čísla úmrtí ve světě, která jsou naprosto stejná už po několik let a teď se přisuzují pouze koronaviru! Může jít o úmrtí z úplně jiných nejrůznějších důvodů a veřejnosti je to představováno jako počet obětí koronaviru. Abychom totiž nebyli odkázáni pouze na to „tomu věřit,“ museli bychom vystudovat potřebné obory, které nás naučí prozkoumat těla obětí a rozpoznat jasný i skutečný

důvod jejich úmrtí. To je při tak velkém a setrvalém počtu úmrtí v celém světě naprosto nemožné a toto ty chytré hlavy, které nás podvádějí a klamou v odůvodnění příčin úmrtí, moc dobře vědí. Uváděná čísla obětí tak ve skutečnosti vůbec nemusí být pravdivá a vypovídat o tom, kolik lidí doopravdy zemřelo v důsledku koronaviru. Možná, že dosud ani nikdo a koronavirus byl ve všech případech pouze přítež během jiné vážné nemoci. K úmrtí pak nedošlo „na koronavirus,“ ale „s koronavirem.“

Podle odborníků není tento virus nebezpečnější, než virové nákazy v minulých letech, kde z těch vážnějších uvedeme třeba prasečí, nebo ptačí chřipku. Proto by se mělo i k tomuto viru přistupovat stejně, pokud jde o opatření ve světě. V tomto případě ovšem vidíme něco jiného a přístup zcela odlišný. Najednou přichází velká opatření, změny, omezení a také velmi zvláštní plány pro lidstvo. Tyto plány jsou tak zásadní, že skutečně poukazují na to, že virus je současně i prostředkem k dosažení několika změn ve světě. Jakoby se tak všechno dávalo nějakým způsobem do pohybu. Je to varovný signál, který upozorňuje, že již nastávají poslední události konce dějin této země. Pokud se vše ještě nakonec uklidní a svět bude víceméně jako dřív, pak budeme vědět, že toto byl pouze nácvik na něco, co přijde brzy znovu a v takové síle, že se to již nezastaví.

Když se začneme zajímat o to, jaké že se plány, či opatření pro lidstvo připravují, a je to díky internetu

jednoduché zjistit, poznáme v tom souvislosti s cíli a plány tajných společností. Chystá se například opatření spočívající ve vakcíně proti viru, která bude obsahovat i velmi malý čip. Ten bude během očkování vpraven do těla člověka. Veřejnosti bude sděleno, že čip obsahuje digitálně čitelnou informaci o tom, že člověk toto očkování prodělal. Tak bude tedy vysvětlen a obhájen tento krok pro veřejnost. Skrytý účel tajných společností v této věci je rozšíření kontroly nad lidmi a jejich evidence. S tím bude spojen i následek, že kdo tento čip nebude mít, tak třeba nebude moci cestovat za hranice a nastane pro něj i horší stav v zaměstnání. Na některá pracovní místa nebude dokonce ani možné neočipovaného člověka přijmout, nebo jej tam ponechat, pokud to budou místa, kde bude docházet k setkávání s větším počtem osob. Když tedy spojíme toto odůvodnění určené pro veřejnost, s těmito výhružnými následky, snadno se dosáhne toho, že většina lidí bez potíží očkování s čipem přijme.

Jde tu sice především o dosažení plánů a cílů tajných spolků, avšak je to propleteno i s mnoha dalšími záležitostmi, jako je například velmi výnosný obchod s vakcínami. Výsledek celé této světové události se tedy skládá ze dvou hlavních částí:

1. Zisk z prodeje vakcín
2. Snížení stavu lidské populace

Jedna zajímavost ještě stojí za zmínku. Satelity jsou dnes schopny určit polohu čipu s přesností na dva metry. Náhodná podobnost s nařízením, aby lidé mezi sebou dodržovali alespoň dvoumetrové rozestupy. Doporučeno bude i více metrů. Že by předběžná příprava obyvatel na dobu, kdy budou mít v těle zanesený čip?

Podobná věc, o které se uvažuje je něco jako digitální průkaz imunity, vypovídající opět o očkování, a také o prodělání nemoci v souvislosti s vytvořením protilátek. Zde může být využit čip, který je součástí dokladu totožnosti, nebo cestovního průkazu (pasu). Výhrušný následek je opět stejný: „U koho nebude prokázáno očkování, a nebo protilátky, ten nebude moci vycestovat za hranice!“

Například občanské průkazy v České republice jsou už nějakou dobu opatřeny čipem. Že by malá součást velkého předem připravovaného plánu? Obecně jde o to, označit každého člověka jedinečným identifikátorem.

Další skutečností jsou pak látky obsažené ve vakcíně. Zde bychom navázali i na jiné biologické zbraně než je virus, a ty se týkají úpravy potravin, které jsou dodávány do určitých oblastí světa (většinou do tak zvaného třetího světa) a mají způsobovat neplodnost a potraty. Toto zase souvisí s dalším cílem tajných společností, a to se snižováním stavu lidské

populace. Ten však bude brzy v mnohem větším měřítku prováděn právě pomocí vakcín.

Když toto vše shrneme, co už se nějakou dobu děje, co přišlo nyní, a co je v plánu dál..., ať to jsou různé víry v nedávné minulosti, nebo nyní koronavirus „COVID-19 / SARS-CoV-2“, Agenda 2030 (OSN), zvěsti o ekonomické krizi a všechny plány ohledně opatření pro svět a jeho obyvatele, můžeme jasněji vidět, že směřujeme k „Novému světovému pořádku (řádu).“

V podstatě je již zaváděn.

Aby se skutečné a tajné plány na zavedení „Nového světového pořádku (řádu)“ ukryly před těmi, kteří v otázce koronaviru, místo slepé víry, zjišťují skutečnosti, šíří se i takové zprávy, že v pozadí všeho jde o obchod s ropou. Ten je v tom možná také zapleten, ale není to hlavní věc, o kterou tu jde.

Co můžeme očekávat v blízké budoucnosti?

Například:

- 1) Velkou ekonomickou krizi, o které se již otevřeně mluví, že nastane.
- 2) Zrušení peněžních hotovostí, aby ze strany mocných světových elit nastala úplná kontrola nad našimi

financemi. Nejen kontrola, ale také možnost tok peněz omezit, nebo zastavit.

3) Výrazné snížení hodnot nemovitostí a následný ekonomický krach, v jehož důsledku bude vyžadováno, aby veškeré dluhy byly během krátkého období splaceny. Dluhy, které jsou u bank převezmou „mocní pánové,“ kteří nebudou čekat třeba 30 let, než jim to splatíte. Budou chtít dluh splatit během krátké doby a na to většina lidí mít nebude. Pak bude následovat třeba to, že nemovitost bude „mocnými pány“ například odkoupena za velmi nízkou cenu oproti původní, za niž byla pořízena, a to zejména kvůli poklesu hodnot nemovitostí.

4) Rozšíření běžných pracovních dnů týdne i o sobotu, kdy tu půjde už také o náboženské zájmy postavené proti pravým křesťanům, aby se ukázalo, kdo je podle Boží pravdy zapsané v Bibli, světitel SOBOTY, a tedy, komu má být bankou zastavena možnost toku peněz pro dosažení zákazu nakupovat a prodávat. Toto je biblicky předpovězený trest ze strany světa a antikrista pro ty, kteří zůstanou věrni Bohu Stvořiteli a nepodřídí se státnímu i světovému vládnoucímu systému.

V Bibli se o tom píše na tomto místě:

"Zjevení Janovo 13:16-18"

Jak se na tyto události můžeme v rámci možností připravit?

To je právě ono, proč si vládnoucí elity a členové tajných společenství nedělají nic z toho, že taková sdělení jsou běžně dostupná i na internetu. Vědí totiž, jaký bude postoj většiny - že tomu neuvěří. Jen malá část lidí tyto věci bere vážně a pro většinu ostatních to představuje jen spekulace, konspirační teorie a podobně. Takže nebezpečí, že by plány tajným společenstvem nevyšly, nehrozí. Malá část lidí nic nezmuže a vše naplánované se tak podaří uskutečnit.

Co jediného tato menšina hledající a přijímající pravdu může udělat? Když to nejde odvrátit, tak se na to připravit. Pokud je tedy možné, zbavit se například dluhů, a to co nejdříve. Odstěhovat se z větších i menších měst na venkov, kde bude život méně nebezpečný. Současně se tak i odpoutat od naprosté závislosti na obchodech a učit se obstarávat si potravu pomocí vlastních znalostí a práce. K tomu je dobré doplnit, že i zde je vidět, jak nás svět chce postupně dostat pod kontrolu a zajistit si naši závislost na něm. V návaznosti na to se to týká i závislosti na obchodech. Co se děje například s plodinami, kterými by si mohl člověk obstarávat potravu vlastní prací? Probíhá takzvaná „genetická modifikace,“ se kterou se můžeme setkat třeba u luštěnin a ta způsobuje, že semena nejsou schopny klíčit. Pokud nemohou klíčit, nevyroste z nich rostlina, která by přinesla plody a tak si člověk z těchto

upravených semen nic nevypěstuje. Cíl je jasný – udržet závislost na obchodech. Dokonce i ovocné stromy nejsou jako dřív, protože současné stromy, které je možné si obstarat, plodí podstatně kratší dobu, třeba jen několik let.

Co je podstatné a co můžeme očekávat dál?

TESTOVÁNÍ A OČKOVÁNÍ

Očkování je doporučeno se v každém případě vyhnout. Slibovaná a očekávaná ochrana před koronavirem, tedy vakcína, má být ve skutečnosti hrozbou a život ohrožujícím prostředkem, na místo toho, aby byla ochranou. Důvody proč to tak je, jsou dostatečně vysvětleny a všechny podstatné a nově získané poznatky můžete prostudovat pod příslušným odkazem, který se týká koronaviru, a tento je na internetové adrese: " pandemie.unas.cz " (snad stránky vydrží být dostupné co nejdéle). Rovněž není doporučeno podstupovat testování prováděné tím způsobem, kdy je testovací předmět veden skrze nosní otvor až k dovi kam. Nikdy nemůžeme vědět, zda nám tak nebude do těla zaneseno něco, co může mít stejně škodlivé následky, jako samotné očkování. Testování tímto způsobem je zbytečné už proto, že testovat se dá i ze slin.

KONEC PANDEMIE

Lze předpokládat, že pandemie, o které se mluví, ale která tady ve skutečnosti není a je jen uměle vyvolaná

tím, že se všechny zdravotní potíže, které jen jdou, nyní připisují koronaviru, tak tato pandemie i uměle skončí. Čísla se opět začnou měnit a počty nakažených budou klesat, aby bylo opět lidstvo oklamáno, že vakcíny fungují a očkování je přesně to, co bylo potřeba a co pomohlo.

NOVÝ VIRUS A ROZSÁHLÁ ÚMRTNOST

Nastane čas na dosažení jednoho z plánů jedinců, kteří patří k mocným elitám a tedy i tajným spolkům, a tím plánem je snížení počtu lidí na této zemi. Důvod je zřejmý a při troše zájmu se k němu může dopátrat každý z nás. Je to jednoduché - těch několik miliard lidí obývajících tento svět, je pro mocné elitáře příliš velký počet, protože k tomu, aby na ně běžní obyčejní lidé dělali, jich stačí jen okolo půl miliardy. Obyčejný běžný člověk je elitáři považován za nadměrnou přítěž, která vyjídá a vyčerpává tuto planetu. Navíc svět má čím dál větší problém s dostatkem pitné vody, o čem se moc veřejně nemluví. Heslo: „Vakcínami ke snížení populace“ bylo vysloveno jedním z elitářů, takže jaký může být ten předpokládaný plán a průběh, aby vina nepadla na výrobce, propagátory a nutiče, kteří do nás chtějí dostat vakcínu s likvidačními schopnosti? V laboratořích se zřejmě již dávno připravuje další virus, a možná to bude další pokračovatel současného koronaviru a to ve verzi číslo 3, řekněme něco jako: „SARS-CoV-3“, nebo úplně jiný virus. Opět bude uměle vyvolaná pandemie, budou narůstat počty nakažených a média budou už zase zveřejňovat zvyšující se

čísla. Nastane velká úmrtnost, za kterou budou moci propagované vakcíny na současný koronavirus „SARS-CoV-2“, ale jako důvod úmrtnosti bude uváděn nový virus, před kterým, jak nám zřejmě bude řečeno, samozřejmě předchozí očkování nebude chránit.

Svoji roli tu sehrají i vysílače sítí 5G, což je cíleně považováno za spekulace, konspirace a mýty. Studujte, hledejte a poznáte, že to s tím skutečně souvisí. Tedy to vše je dokonalý plán, jak ve velkém vyhubit lidstvo a přitom vinu přenést úplně jinam.

Sami se můžete zamyslet, jaký postup a plán zvolíte, pokud budete mít s lidstvem ten stejný cíl?

Naše blízká budoucnost tedy vůbec nevypadá dobře. Je vůbec nějaké dobré východisko a možnost záchrany? Jestliže je Bůh, který zná dobře i budoucnost tohoto světa, tak měl možnost také učinit něco, aby se k lidem mohlo dostat sdělení o těchto zlých událostech, které mají přijít na svět. A Bible skutečně vše předpovídá, vysvětluje a navíc dává i ono zachraňující východisko. Mimo jiné také odhaluje i průběh dějin tohoto světa. V otázce světových vlád, které se dříve označovaly jako říše, nebo království, je jejich posloupnost znázorněna tzv. sochou z knihy „Daniel, 2. kapitola.“ Toto proroctví sahá až do úplného konce světa a podle toho dokážeme poznat, jak to dopadne se snahami, plány a cílem zavést světovládu, pod již zmíněným označením:

„Nový světový řád (pořádek).“

**NEW
WORLD
ORDER**



BABYLON 605 - 539 př.n.l.



MEDO-PERSIE
539 - 331 př.n.l.



ŘECKO 331 - 168 př.n.l.



ŘÍM 168 př.n.l. - 476 n.l.
476 - 358 Pad Říma
1: Nábožensky / 2: Politicky



**ROZDĚLENÁ
EVROPA** od roku 358 n.l.



Jednotlivé části sochy jsou z různých kovů, které svým druhem vypovídají o příslušné vládnoucí říši (království).

Zlato = Babylonské království - a k tomu zvíře (šelma): Lev.
Stříbro = Medoperská říše (Medvěd);
Bronz (Měď) = Řecká říše (Leopard);
Železo = Řím (Šelma s deseti rohy).

My se nyní, při současném uspořádání světa, nacházíme v období, které u vyobrazení sochy odpovídá chodidlům. Ta jsou svým materiálem z částí železa a hlíny (keramiky). Tyto dva odlišné materiály ukazují na snahy se opět spojit do jednoho oblastního (kontinentálního) zřízení a následně celosvětového. Začalo to Evropskou unií, bude to pokračovat a skončí novou světovládou. Snahy o zavedení „Nového Světového Řádu“ jsou již zcela zřejmé. Události na naší planetě, jako: „Agenda 2030 (OSN), podvod s koronavirem Covid-19 a plánované čipování obyvatel,“ tomu napovídají.

Směřujeme k novému uspořádání světa.

Ale tak, jako nedokáže splynout v jedinou hmotu „železo“ a „hlína (keramika),“ tak nevydrží ani toto nové celosvětové zřízení. I když se podaří svět spojit, bude to jen na krátký čas. „Nový světový řád“ však ve skutečnosti nepřinese lepší život pro obyčejné lidi. Právě naopak! Proto tomu všemu - celým dějinám

světa, učiní konec kámen, který udeří do nohou té sochy, rozdrťí je a socha se rozpadne.

Tato (na soše) znázorněná událost představuje nikoli beznadějný konec světa, ale především druhý příchod Krista, který nám (vám) nabízí možnost záchrany! Kolem této události však Jeho nepřítel vypustil do světa mnoho lží, bludů a polopravd.

Poznat skutečnou pravdu, připravit se na tuto velkou a již blízkou událost se můžete zejména pomocí knihy „Velký spor věků“, kterou je možné získat zcela zdarma a dále také pomocí obsahu na našich internetových stránkách: www.zrajedoraje.cz



KNIHA ZDARMA

E. G. White

VELKÝ SPOR VĚKŮ

Kniha, která nikoho nenechá v klidu

Církev, politika a
budoucnost světa



Objednat můžete na stránkách:

www.zrajedoraje.cz

nebo přes email: redakce@zrajedoraje.cz

Také na adrese: Vydavatelství RÁJ, Lubenská 630,
73911 Frýdlant nad Ostravicí tel: 735 075 319